

FORM-FILL-SEAL MACHINE IN THE WORLD  
**Komack Best Selection**  
コマックベストセレクション

●お問い合わせ

**KOMACK co., Ltd.**  
<http://www.komack.co.jp/>  
株式会社コマック 〒116-0002 東京都荒川区荒川 5-35-4  
TEL.03-5692-4526 FAX.03-5692-4527

**KOMACK**

# Liquid & Paste

液体・粘体

汎用性・操作性・メンテナンス性・  
コンパクト性に優れた  
ベストセラー液体充填包装機。

## ERL-1301 (ERL-2000) 液体自動充填包装機

- 各種操作はタッチパネルで可能。
- 設定情報をファイルで管理し、複数の製品情報を記憶。
- ジョイスティックによる微調整機能を採用。
- 背面にも扉を設置することにより、容易にメンテナンスが可能。
- 原反周辺をスッキリとさせ、省スペース化を実現。

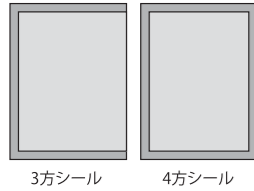

3方シール 4方シール



自動センター出し原反装置



蛇行修正装置



テンションロール装置

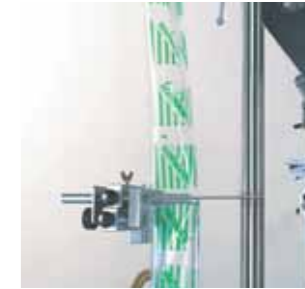

自在リード装置



縦ロール上部カバー/フィルム継ぎ台



しごきロール装置



ノッチ装置



押し圧調整ハンドル



カッター装置



集中操作パネル



背面扉



駆動部クリアカバー

### 標準仕様

	ERL-1301		ERL-2000	
充填物	液体・粘体			
包装形態	3方シール・4方シール			
包装能力	20~300袋/分 ※注1			
フィルム送り量	20m/分 (MAX)			
充填容量	1~200cc ※注2			
長さ可変範囲 ※注3	2つ割: 125~230mm	3つ割: 85~155mm	2つ割: 160~250mm	3つ割: 110~165mm
	4つ割: 65~115mm	6つ割: 45~80mm	4つ割: 80~120mm	6つ割: 55~85mm

	ERL-1301		ERL-2000	
幅可変範囲	3方シール	25~120mm	3方シール	50~190mm
	4方シール	35~130mm	4方シール	60~200mm
フィルム幅	50~260mm		100~400mm	
フィルム最大径	φ400mm			
使用電力	三相200V 合計約7kW			
使用空気量	本体未使用(選択オプションにより使用)			
本体寸法	幅1,150mm×奥行950mm×高さ2,050mm		幅1,300mm×奥行1,200mm×高さ2,350mm	
本体重量	約700kg		約1,200kg	

※注1 製品ピッチ・フィルム・充填物により異なります。 ※注2 充填物・供給装置により異なります。 ※注3 シール条件により変化します。

### ■コーナーカット装置 (ダイカットロール)

商品の角を自動でカットする装置です。コーナー部分のカットと切断を同時に行うため、切りカスも少なく、現在ご使用の包材、デザインを変えずにご使用いただけます。角を丸くすることにより、商品同士の突き刺し防止に役立ちます。



スプライサーにより装置を止めることなく、フィルムを自動で交換。

## ERL-2000DS

2列式液体自動充填包装機

- 設定情報をファイルで管理し複数の製品情報を記憶。
- ジョイスティックによる微調整機能を採用。
- 背面にも扉を設置することにより、容易にメンテナンスが可能。
- コンパクトなデザインで省スペース化を実現。
- 条件の良い速度で2倍の生産が可能。



3方シール



スプライサー (フィルム自動繋ぎ装置)

### 標準仕様

充填物	液体・粘体		幅可変範囲	25~60mm
包装形態	3方シール		フィルム幅	100~240mm
包装能力	20~150袋/分×2列 ※注1		フィルム最大径	φ400mm
フィルム送り量	15m/分 (MAX)		使用電力	三相200V 合計約9kW
充填容量	1~50cc ※注2		使用空気量	供給圧0.4~0.5Mpa
長さ可変範囲 ※注3	2つ割: 160~250mm	3つ割: 110~165mm	本体寸法	幅1,100mm×奥行2,500mm×高さ2,450mm
	4つ割: 80~120mm	6つ割: 55~85mm	本体重量	約1,200kg

※注1 製品ピッチ・フィルム・充填物により異なります。 ※注2 充填物・供給装置により異なります。 ※注3 シール条件により変化します。

製品幅300mmまでの製品や、  
多列化による生産効率の向上も可能。

# ERL-3000

## 多列式液体自動充填包装機

- 設定情報をファイルで管理し、複数の製品情報を記憶。
- ジョイスティックによる微調整機能を採用。
- 背面にも扉を設置することにより、容易にメンテナンスが可能。
- コンパクトなデザインで省スペース化を実現。
- スプライサー装備。

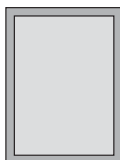

4方シール



スプライサー(フィルム自動繋ぎ装置)

### 標準仕様

充填物	液体・粘体	
包装形態	4方シール	
包装能力	20~150袋/分×列数 ※注1	
フィルム送り量	15m/分(MAX)	
充填容量	1~50cc ※注2	
長さ可変範囲 ※注3	2つ割: 160~250mm	3つ割: 110~165mm
	4つ割: 80~120mm	6つ割: 55~85mm

幅可変範囲	最大280mm+両サイドスリット部
フィルム幅	最大560mm+両サイドスリット部
フィルム最大径	ø400mm
使用電力	三相200V 合計約15kW
使用空気量	供給圧0.4~0.5MPa 消費量300L/分
本体寸法	幅1,900mm×奥行1,500mm×高さ2,300mm
本体重量	約1,600kg

※注1 製品ピッチ・フィルム・充填物により異なります。 ※注2 充填物・供給装置により異なります。 ※注3 シール条件により変化します。

化粧品充填におすすめの機種。

## ERL-1301C (ERL-2000C) 多列式液体自動充填包装機

- 設定情報をファイルで管理し複数の製品情報を記憶。
- ジョイスティックによる微調整機能を採用。
- 背面にも扉を設置することにより、容易にメンテナンスが可能。
- 原反周辺をスッキリとさせ省スペース化を実現。
- 4方シールの多列化が可能。

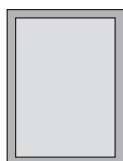

4方シール



落下菌防止カバー



### 標準仕様

	ERL-1301C		ERL-2000C	
充填物	液体・粘体			
包装形態	4方シール			
包装能力	20~300袋/分 ※注1			
フィルム送り量	20m/分 (MAX)			
充填容量	1~200cc ※注2			
長さ可変範囲 ※注3	2つ割: 125~230mm	3つ割: 85~155mm	2つ割: 160~250mm	3つ割: 110~165mm
	4つ割: 65~115mm	6つ割: 45~80mm	4つ割: 80~120mm	6つ割: 55~85mm

	ERL-1301C	ERL-2000C
幅可変範囲	25~130mm	60~200mm
フィルム幅	50~260mm	120~400mm
フィルム最大径	φ400mm	
使用電力	三相200V 合計約7kW	
使用空気量	本体未使用 (選択オプションにより使用)	
本体寸法	幅1,150mm×奥行950mm×高さ2,050mm	幅1,300mm×奥行1,200mm×高さ2,350mm
本体重量	約700kg	約1,200kg

※注1 製品ピッチ・フィルム・充填物により異なります。 ※注2 充填物・供給装置により異なります。 ※注3 シール条件により変化します。

標準装備を充実させた充填包装機。

# EGL-1500αC

多列式液体自動充填包装機

- 設定情報をファイルで管理し複数の製品情報を記憶。
- ジョイスティックによる微調整機能を採用。
- 4方シールの多列化が可能。
- 化粧品充填に最適。
- ステンレス製の筐体を採用。
- 圧力制御をエアードライで行い、モニターが可能。

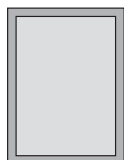

4方シール



クリーンフィルターカバー



## 標準仕様

充填物	液体・粘体	
包装形態	4方シール	
包装能力	20~500袋/分 ※注1	
フィルム送り量	30m/分 (MAX)	
充填容量	1~350cc ※注2	
長さ可変範囲 ※注3	2つ割: 125~230mm	3つ割: 85~155mm
	4つ割: 65~115mm	6つ割: 45~80mm

幅可変範囲	25~150mm
フィルム幅	50~300mm
フィルム最大径	φ500mm
使用電力	三相200V 合計約9kW
使用空気量	供給圧0.4~0.5MPa 消費量300L/分
本体寸法	幅1,550mm×奥行1,250mm×高さ2,200mm
本体重量	約850kg

※注1 製品ピッチ・フィルム・充填物により異なります。 ※注2 充填物・供給装置により異なります。 ※注3 シール条件により変化します。

ハイクオリティーはそのままに  
コストパフォーマンスを追求した充填包装機。

## KCL-1000

液体自動充填包装機

●コンパクトなボディーによる省スペース化を実現。

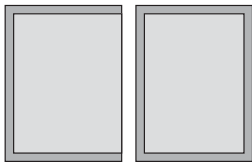

3方シール

4方シール



### 標準仕様

充填物	液体・粘体		幅可変範囲	3方シール 25~90mm	4方シール 35~100mm
包装形態	3方シール・4方シール		フィルム幅	50~200mm	
包装能力	20~300袋/分 ※注1		フィルム最大径	ø400mm	
フィルム送り量	15m/分 (MAX)		使用電力	三相200V 合計約6kW	
充填容量	1~100cc ※注2		使用空気量	本体未使用 (選択オプションにより使用)	
長さ可変範囲 ※注3	2つ割: 120~210mm	3つ割: 80~150mm	本体寸法	幅1,250mm×奥行1,000mm×高さ2,050mm	
	4つ割: 60~110mm	6つ割: 40~75mm	本体重量	約500kg	

※注1 製品ピッチ・フィルム・充填物により異なります。 ※注2 充填物・供給装置により異なります。 ※注3 シール条件により変化します。

驚異の充填速度ミニ製品に威力発揮。

# KRL-600

液体自動充填包装機

- 設定情報をファイルで管理し複数の製品情報を記憶。
- コンパクトな設計で省スペース。
- 無駄を省き低コスト化。
- 図柄合わせにも対応したサーボコントロール。

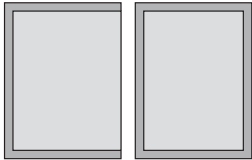

3方シール

4方シール



## 標準仕様

充填物	液体・粘体	
包装形態	3方シール・4方シール	
包装能力	100~1000袋/分 ※注1	
フィルム送り量	30m/分 (MAX)	
充填容量	0.5~25cc ※注2	
長さ可変範囲 ※注3	6つ割: 55~70mm	8つ割: 45~55mm
	10割: 35~40mm	12割: 30~35mm

幅可変範囲	25~60mm
フィルム幅	50~120mm
フィルム最大径	φ450mm
使用電力	三相200V 合計約6kW
使用空気量	本体未使用 (選択オプションにより使用)
本体寸法	幅1,000mm×奥行1,100mm×高さ1,900mm
本体重量	約500kg

※注1 製品ピッチ・フィルム・充填物により異なります。 ※注2 充填物・供給装置により異なります。 ※注3 シール条件により変化します。



# Liquid & Powder

液体・粉末

液体・粉末のWパックを可能にした自動充填包装機。

## ERL/P-1301

液体・粉体自動充填包装機

- 設定情報をファイルで管理し複数の製品情報を記憶。
- ジョイスティックによる微調整機能を採用。
- 背面にも扉を設置することにより、容易にメンテナンスが可能。
- 原反周辺をスッキリとさせ省スペース化を実現。

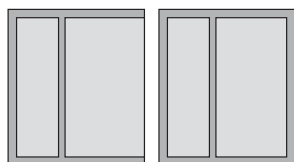

3方シール(ダブル) 4方シール(ダブル)

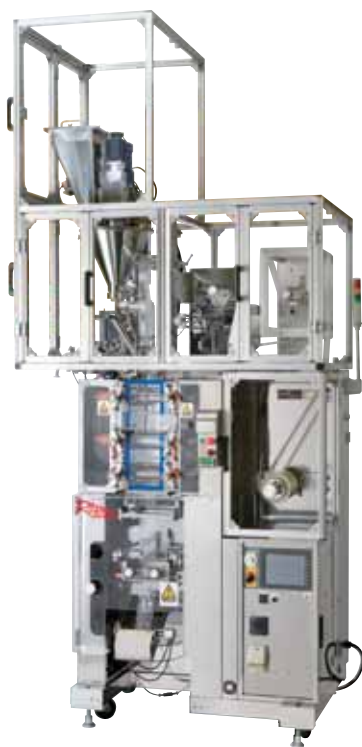

落下菌防止カバー



### 標準仕様

充填物	液体・粉体		幅可変範囲	25~130mm
包装形態	3方シール・4方シール		フィルム幅	50~260mm
包装能力	20~300袋/分 ※注1		フィルム最大径	ø400mm
フィルム送り量	20m/分 (MAX)		使用電力	三相200V 合計約7kW
充填容量	1~200cc ※注2		使用空気量	本体未使用 (選択オプションにより使用)
長さ可変範囲 ※注3	2つ割: 125~230mm	3つ割: 85~155mm	本体寸法	幅1,150mm×奥行950mm×高さ2,050mm
	4つ割: 65~115mm	6つ割: 45~80mm	本体重量	約700kg

※注1 製品ピッチ・フィルム・充填物により異なります。 ※注2 充填物・供給装置により異なります。 ※注3 シール条件により変化します。

機能を極力省き低コスト化。

# TCL/P1000M

液体・粉体自動充填包装機

- コンパクトなデザインで省スペース。
- 液体・粉末のWパックが可能。

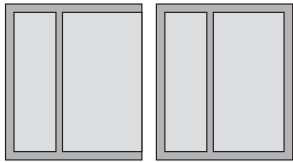

3方シール(ダブル) 4方シール(ダブル)



## 標準仕様

充填物	液体・粘体		幅可変範囲	25~100mm
包装形態	3方シール・4方シール		フィルム幅	50~200mm
包装能力	20~300袋/分 ※注1		フィルム最大径	φ400mm
フィルム送り量	15m/分 (MAX)		使用電力	三相200V 合計約6kW
充填容量	1~100cc ※注2		使用空気量	本体未使用 (選択オプションにより使用)
長さ可変範囲 ※注3	2つ割: 120~210mm	3つ割: 80~150mm	本体寸法	幅1,000mm×奥行1,150mm×高さ1,950mm
	4つ割: 60~110mm	6つ割: 40~75mm	本体重量	約630kg

※注1 製品ピッチ・フィルム・充填物により異なります。 ※注2 充填物・供給装置により異なります。 ※注3 シール条件により変化します。

# Powder & Granule

粉末・顆粒

大量生産にも・多品種小ロット生産にも対応。

## KP-505

可変式粉末自動充填包装機

- 可変式熱ロールを採用。
- 原料の落下距離を抑え高速充填が可能。
- キレイな仕上がり製袋。
- シャッター機構を採用し噛み込みを軽減。



3方シール



可変式熱ロール



### 標準仕様

充填物	粉体	
包装形態	3方シール	
包装能力	20~200袋/分 ※注1	
充填容量	0.5~50cc ※注2	
長さ可変範囲 ※注3	2つ割:120~190mm	3つ割:80~130mm
	4つ割:60~100mm	6つ割:40~70mm
幅可変範囲	30~90mm	

フィルム幅	60~180
フィルム最大径	φ400mm
使用電力	三相200V 合計約3kW
使用空気量	供給圧0.4~0.5MPa 消費量10L/分
本体寸法	幅1,250mm×奥行900mm×高さ1,850mm
本体重量	約400kg

※注1 製品ピッチ・フィルム・充填物により異なります。 ※注2 充填物・供給装置により異なります。 ※注3 シール条件により変化します。

粉末・顆粒包装の中でベストセラーの充填機。

# KP-503/S

可変式粉末自動充填包装機

- シングル熱ロール式を採用し、高速充填が可能。
- シャッター機構を採用し、噛み込みを軽減。
- 3方シールでキレイな一体型の仕上がり製袋。



3方シール



ターンテーブル計量



スライド計量



オーガ計量

## 標準仕様

充填物	粉体
包装形態	3方シール
包装能力	60~150袋/分 ※注1
充填容量	0.5~50cc ※注2
長さ可変範囲	指定(熱ロールによる変更)
幅可変範囲	30~90mm

※注1 製品ピッチ・フィルム・充填物により異なります。 ※注2 充填物・供給装置により異なります。

フィルム幅	60~180mm
フィルム最大径	φ400mm
使用電力	三相200V 合計約2kW
使用空気量	本体未使用(選択オプションにより使用)
本体寸法	幅1,400mm×奥行800mm×高さ1,900mm
本体重量	約350kg

シンプルでコンパクトなデザイン。

## KP-109

粉末自動充填包装機



3方シール

- シングル熱ロール式を採用し高速充填が可能。
- キレイな一体型の仕上がり製袋。
- エンドレスデザイン専用タイプ。

標準仕様

充填物	粉体
包装形態	3方シール
包装能力	40~250袋/分 ※注1
充填容量	0.5~15cc ※注2
長さ可変範囲	指定(熱ロールによる変更)
幅可変範囲	20~85mm
フィルム幅	40~170mm
フィルム最大径	φ400mm
使用電力	三相200V 合計約2kW
使用空気量	本体未使用(選択オプションにより使用)
本体寸法	幅1,000mm×奥行700mm×高さ1,600mm
本体重量	約250kg

※注1 製品ピッチ・フィルム・充填物により異なります。 ※注2 充填物・供給装置により異なります。



粉末のWパックが可能な充填包装機。

## KPW-721

2列式粉末自動充填包装機



3方シール(ダブル)

- 2種類の異なる粉末の充填が可能。
- シングル熱ロール式を採用し高速充填が可能。
- キレイな一体型の仕上がり製袋。
- シャッター機構を採用し噛み込みを軽減。

標準仕様

充填物	粉体
包装形態	3方シール
包装能力	60~180袋/分 ※注1
充填容量	0.2~12cc ※注2
長さ可変範囲	指定(熱ロールによる変更)
幅可変範囲	70~100mm
フィルム幅	140~200mm
フィルム最大径	φ400mm
使用電力	三相380V 合計約4kW
使用空気量	本体未使用(選択オプションにより使用)
本体寸法	幅1,450mm×奥行850mm×高さ1,700mm
本体重量	約500kg

※注1 製品ピッチ・フィルム・充填物により異なります。 ※注2 充填物・供給装置により異なります。



3方シールの多品種生産に最適。

## KCP-100

粉末自動充填包装機



3方シール

- 設定情報をファイルで管理し複数の製品情報を記憶。
- 計量方式の選択により幅広い製品に対応可能。

標準仕様

充填物	粉体
包装形態	3方シール
包装能力	20~80袋/分 ※注1
充填容量	1~60cc ※注2
長さ可変範囲	45~180mm
幅可変範囲	25~100mm
フィルム幅	50~200mm
フィルム最大径	φ400mm
使用電力	三相200V 合計約2kW
使用空気量	供給圧0.4~0.5MPa 消費量300L/分
本体寸法	幅750mm×奥行950mm×高さ1,850mm
本体重量	約350kg

※注1 製品ピッチ・フィルム・充填物により異なります。 ※注2 充填物・供給装置により異なります。



4方シールにも対応した  
多品種少量生産に最適の充填包装機。

## KRP-100

粉末自動充填包装機

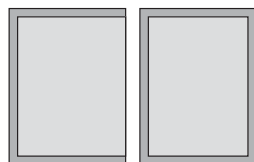

3方シール

4方シール

- 設定情報をファイルで管理し、  
複数の製品情報を記憶。

標準仕様

充填物	粉体	
包装形態	3方シール・4方シール	
包装能力	20~150袋/分 ※注1	
充填容量	1~50cc ※注2	
長さ可変範囲 ※注3	2つ割:120~190mm	3つ割:80~130mm
	4つ割:60~100mm	6つ割:40~70mm
幅可変範囲	25~100mm	
フィルム幅	50~200mm	
フィルム最大径	φ400mm	
使用電力	三相200V 合計約5kW	
使用空気量	本体未使用(選択オプションにより使用)	
本体寸法	幅1,100mm×奥行850mm×高さ1,700mm	
本体重量	約400kg	

※注1 製品ピッチ・フィルム・充填物により異なります。 ※注2 充填物・供給装置により異なります。 ※注3 シール条件により変化します。



特殊な充填機構を採用し、  
不定形物の充填が可能。

## KB-340

固形物・不定形物半自動充填包装機

- 紅ショウガ等の充填に適した充填包装機
- エンドレスデザイン専用タイプ。



3方シール



### 標準仕様

充填物	不定形物
包装形態	3方シール
包装能力	30~70袋/分 ※注1
充填容量	0.5~20cc ※注2
長さ可変範囲	指定(熱ロールによる変更)
幅可変範囲	40~90mm
フィルム幅	80~180mm
フィルム最大径	φ400mm
使用電力	三相200V 合計約2kW
使用空気量	供給圧0.4~0.5MPa 消費量100L/分
本体寸法	幅1,100mm×奥行800mm×高さ1,300mm
本体重量	約350kg

※注1 製品ピッチ・フィルム・充填物により異なります。 ※注2 充填物・供給装置により異なります。

良い条件で高生産性を実現。

## KMP-500

多列式粉末自動充填包装機

- シングル熱ロール式を採用
- キレイな一体型の仕上がり製袋。

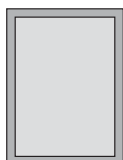

4方シール



### 標準仕様

充填物	粉体
包装形態	4方シール
充填容量	1~50cc ※注1
長さ可変範囲	指定(熱ロールによる変更)
列数	最大列数10列
フィルム幅	520mm
フィルム最大径	φ300mm
使用電力	三相200V 合計約9kW
使用空気量	供給圧0.4~0.5MPa 消費量300L/分
本体寸法	幅2,400mm×奥行1,400mm×高さ2,450mm
本体重量	約1,600kg

※注1 充填物・供給装置により異なります。

# Stick Packer

## スティックパッカー

合掌貼りスティックタイプの充填包装が可能。

### KCS-060

縦ピロー自動充填包装機

合掌貼袋

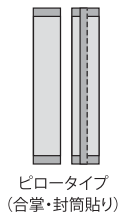

- 設定情報をファイルで管理し、複数の製品情報を記憶。
- 計量方式の選択により幅広い製品に対応可能。

#### 標準仕様

充填物	粉体
包装形態	ピロータイプ(合掌貼りスティックタイプ)
包装能力	10~100包/分 ※注1
充填容量	1~60cc ※注2
長さ可変範囲	45~180
幅可変範囲	20~60
フィルム幅	54~134(背貼り幅7mm)
フィルム最大径	φ400mm
使用電力	三相200V 合計約2kW
使用空気量	供給圧0.4~0.5MPa 消費量300L/分
本体寸法	幅700mm×奥行1,100mm×高さ2,000mm
本体重量	約300kg

※注1 製品ピッチ・フィルム・充填物により異なります。 ※注2 充填物・供給装置により異なります。



液体スティックタイプの充填包装が可能。

### TCL-314M

液体縦ピロー自動充填包装機

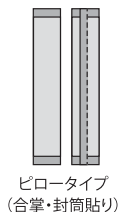

- 設定情報をファイルで管理し複数の製品情報を記憶。
- 熱ロール式の採用により空気を含まない充填包装が可能。

#### 標準仕様

充填物	液体・粘体
包装形態	縦ピロータイプ
包装能力	20~100袋/分 ※注1
充填容量	1~80cc ※注2
長さ可変範囲	2つ割:120~210mm 3つ割:80~150mm 4つ割:60~110mm 6つ割:40~75mm
幅可変範囲	20~50mm
フィルム幅	最大120mm
フィルム最大径	φ400mm
使用電力	合計約6kW
使用空気量	本体未使用(選択オプションにより使用)
本体寸法	幅1,100mm×奥行1,400mm×高さ1,850mm
本体重量	約600kg

※注1 製品ピッチ・フィルム・充填物により異なります。 ※注2 充填物・供給装置により異なります。





# Stick Packer スティックパッカー

粉末スティックのベストセラー充填包装機。

## SS-500

多列式縦ピロー自動充填包装機

- 設定情報をファイルで管理し、複数の製品情報を記憶。
- ジョイスティックによる微調整機能を採用。
- 計量方法の選択により、幅広い製品に対応可能。
- 別置き電気ボックスで、設置スペースをコンパクトに設計。

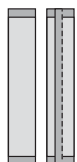

ピロータイプ  
(合掌・封筒貼り)



### 標準仕様

充填物	粉体
包装形態	ピロータイプ
包装能力	20~70袋/分×列数 ※注1
充填容量	0.5~100cc ※注2
長さ可変範囲	50~180mm
幅可変範囲	11~60mm
列数	最大列数12列

フィルム幅	最大有効幅は592mm(両耳16mmを含む)
フィルム最大径	φ450mm
使用電力	三相200V 合計約7kW(10列の場合)
使用空気量	供給圧0.4~0.5MPa 消費量1000L/分
本体寸法	幅1,200mm×奥行1,700mm×高さ2,700mm ※電気ボックス別置 幅1,500×奥行500mm×高さ1,700mm
本体重量	約1,200kg

※注1 製品ピッチ・フィルム・充填物により異なります。 ※注2 充填物・供給装置により異なります。

コンパクトな多列式粉末スティック充填包装機。

# KNS-500

多列式縦ピロー自動充填包装機

- 設定情報をファイルで管理し、  
複数の製品情報を記憶。
- 計量方法の選択により、  
幅広い製品に対応可能。

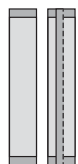

ピロータイプ  
(合掌・封筒貼り)



## 標準仕様

充填物	粉体
包装形態	ピロータイプ
包装能力	20~70袋/分 ※注1
充填容量	0.5~100cc ※注2
長さ可変範囲	50~180mm
幅可変範囲	11~60mm
フィルム幅	最大有効幅は592mm(両耳16mmを含む)

列数	最大列数12列
フィルム最大径	φ400mm
使用電力	三相200V 合計約4kW(6列の場合)
使用空気量	供給圧0.4~0.5MPa 消費量1000L/分
本体寸法	幅1,500mm×奥行1,500mm×高さ2,800mm
本体重量	約1,000kg

※注1 製品ピッチ・フィルム・充填物により異なります。 ※注2 充填物・供給装置により異なります。

# Optional Equipment

オプション

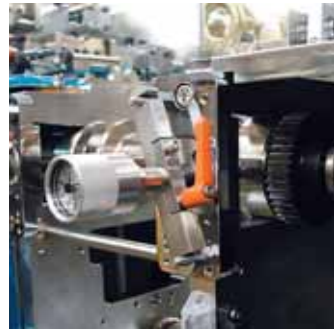

マイクロゲート



マイクロゲート(インserter式)



自動押し圧(※詳細はP23)



予熱ヒーター

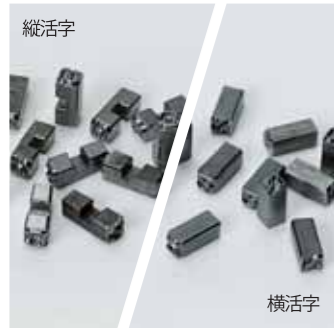

刻印(縦・横)



ホッパーレベル検知装置



カートリッジ式ロール



攪拌装置(M型・2M型)



左右振り分け装置



シャッター装置



静電除去装置

■各種プリンター装置

ホットプリンター

サーマルプリンター

インクジェットプリンター

レーザープリンター

ポンプオプション ※充填物によりチェックバルブ(CV)があります。



モーターポンプ



モーターポンプ(サーボモーター駆動)



カスケードポンプ



ロータリーポンプ



ピストンポンプ(サーボモーター駆動)



ピストンポンプ4Fタイプ(RV)※

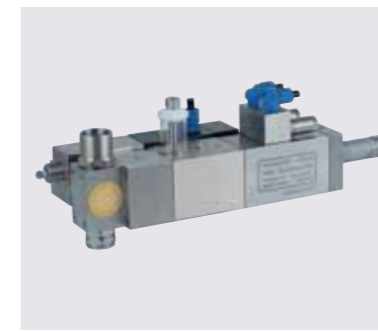

ピストンポンプ2Bタイプ(RV)※

## コマックからの提案

- 自動押し圧
- TJ-60
- コマックシステムユニライン
- オリジナルパッケージ  
VPACK/PPACK/EPACK
- 検査機器
- 耐圧試験器

充填包装機に付設されるオプションを紹介します。製袋上のオプション類から、充填にともなう計量のオプションまで、用途に応じてご選択ください。

※機種によっては、写真と異なる装置が付きます。

## REPORT

### 自動押圧制御装置

- 技術不問の調整をしたい
- 数値の可視化を行いたい
- 調整の自動化を図りたい

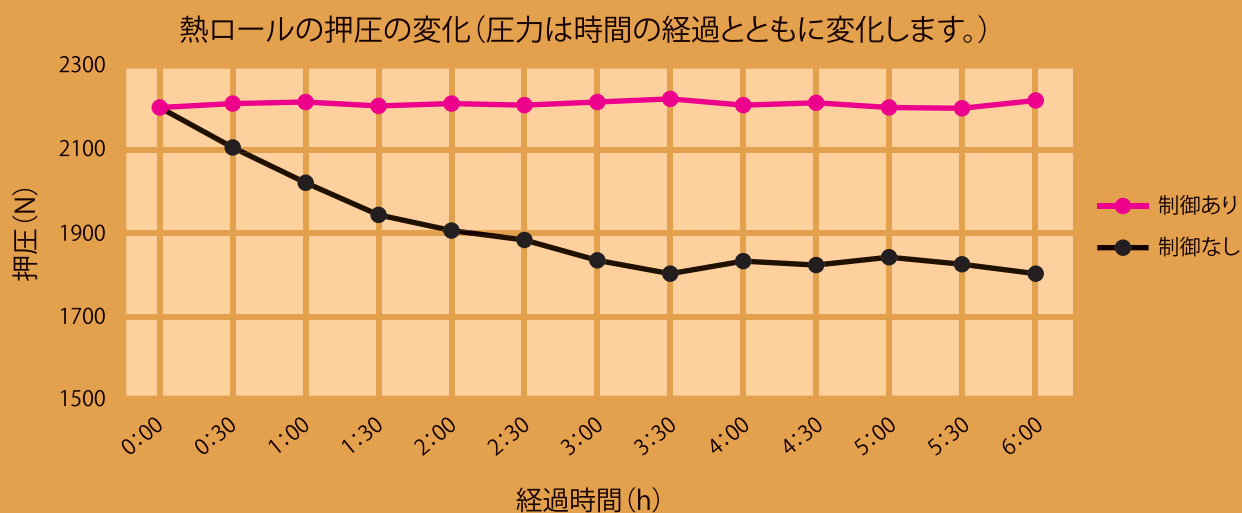

保護カバー



- サーボモータで駆動する押しねじと圧力センサが熱ロールの左右に設置されています。
- 包材をシールする時にかかる実際の圧力を計測するため、シール圧管理が容易で再現性が高くなります。
- 熱ロールが包材を挟んだ瞬間の圧力をフィードバックすることで、あらかじめ設定された圧力数値になるようにサーボモータで熱ロール隙間が調整されます。
- 隙間調整をサーボモータ駆動で行うため熱ロール左右の均等な調整が可能です。



3方シール

こんな時にオススメ!!

少量のサンプルを  
配りたい



印字装置 (サーマルプリンタ)

その日使う分だけ  
調味料を詰めたい

ボタンひとつで  
簡単操作

標準仕様

充填物	液体・粘体	粉体
包装形態	3方シール	
包装能力	1~30袋/分 ※注1	
充填容量	1~50cc ※注2	3~14cc ※注3
長さ可変範囲	50~100mm	
幅可変範囲	30mm・40mm・50mm・60mm	30mm・60mm

フィルム最大巻	500m巻
使用電力	単相100V 合計約2kW
使用空気量	供給圧0.5MPa 消費量60NL/分
本体寸法	幅450mm×奥行600mm×高さ850mm
本体重量	約65kg

※注1 製品ピッチ・フィルム・充填物により異なります。 ※注2・注3 充填物・供給装置により異なります。

省力化

工程管理

安全性・品質向上

集積梱包 ● 集積装置  
「箱詰め・袋詰め装置」



带状小袋自動折り込み  
箱詰め装置

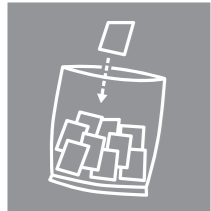

単包カット装置＋  
給袋式自動袋詰め装置

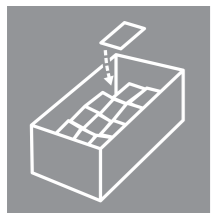

単包カット装置＋  
自動箱詰め装置

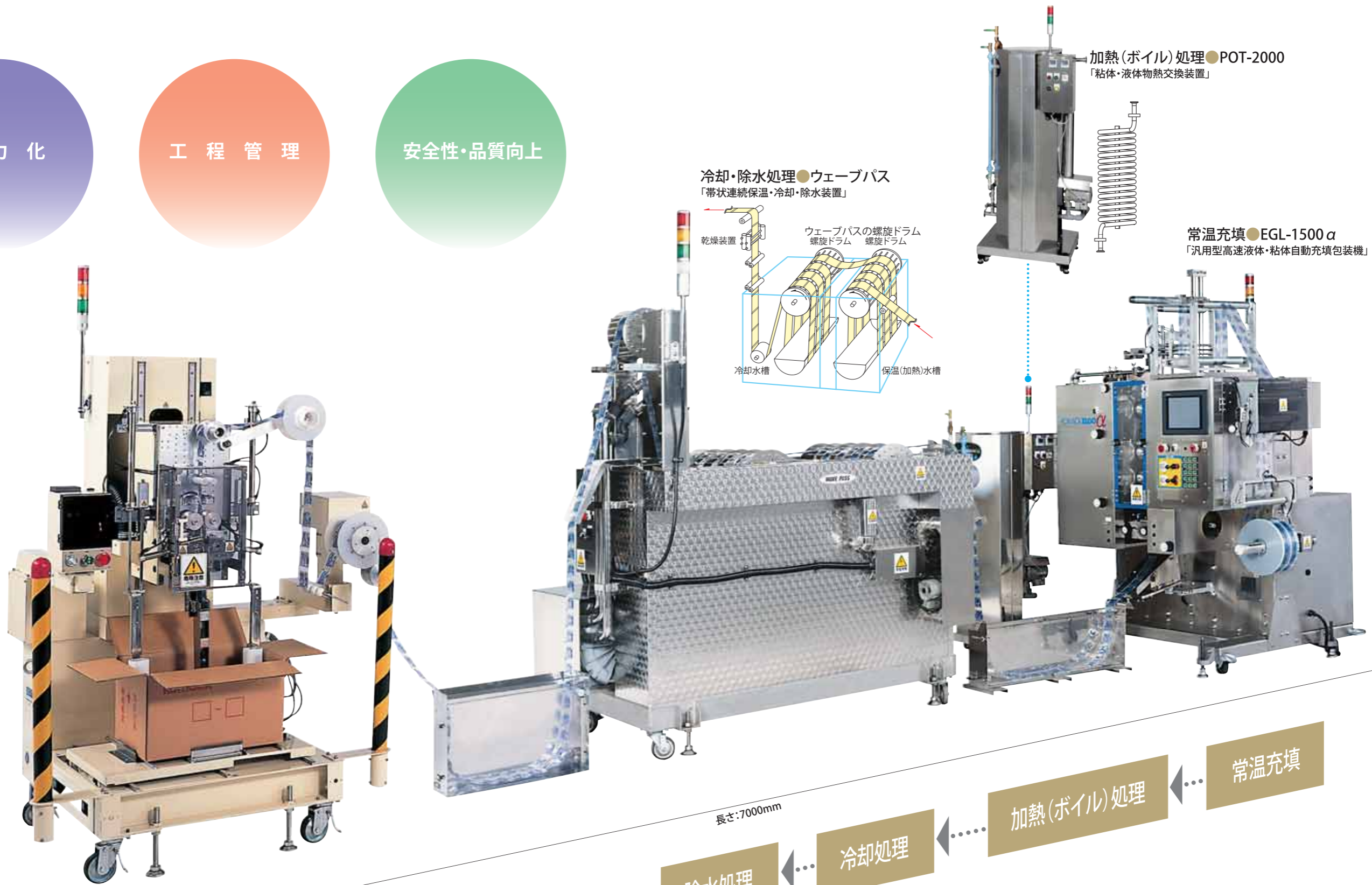

冷却・除水処理 ● ウェーブパス  
「带状連続保温・冷却・除水装置」

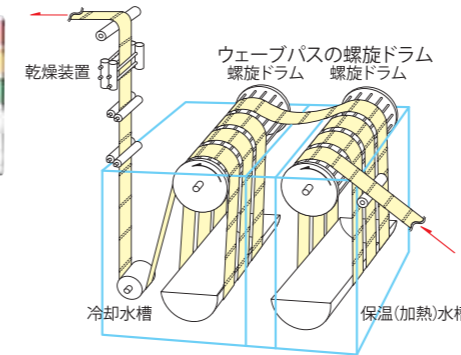

加熱(ボイル)処理 ● POT-2000  
「粘体・液体物熱交換装置」



常温充填 ● EGL-1500α  
「汎用型高速液体・粘体自動充填包装機」



高さ:2500mm

長さ:7000mm

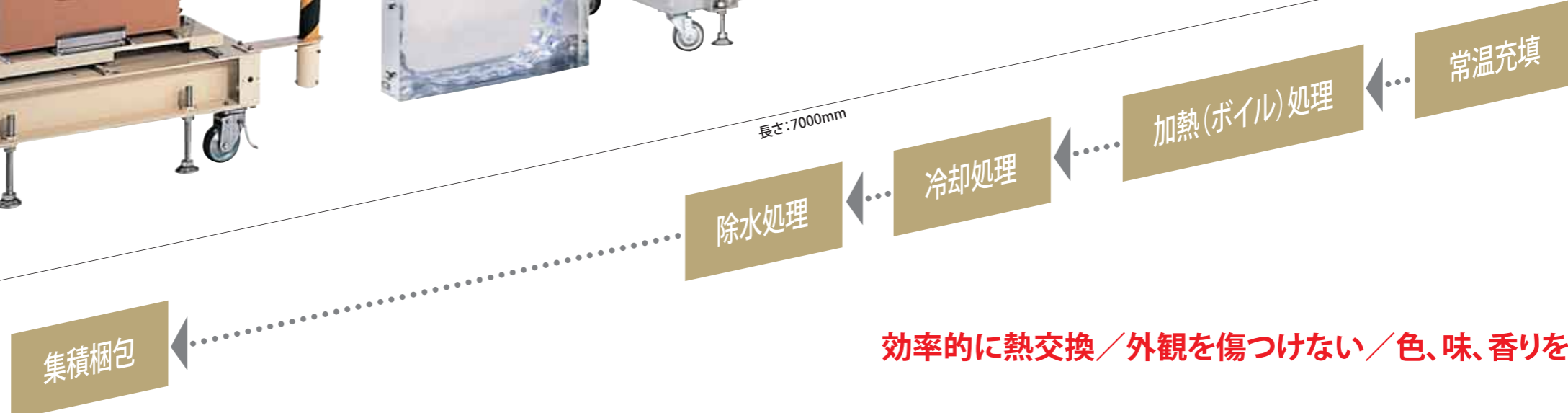

効率的に熱交換／外観を傷つけない／色、味、香りを劣化させない。



ワンハンドで手軽に開封できる  
簡易折型小袋包装袋「ヴィパック」。

**VPACK**(ヴィパック)

袋を2つ折りにして中身を簡単に取り出せて、手も汚れない液体小袋包装

- 中身は液体・粘体が対象
- 切らずに中身を取り出せるから手が汚れない
- 片手で2つ折りにするだけの簡単開封
- 空気を残さない液中シールに対応
- ユニバーサルデザイン包装



1. プラスティックの中程にくるように指で持ちます。



2. 開放部を下に向けてかけたい位置の上に持ちます。



3. 指で挟んで圧力をかけ、中身を押し出してください。



隔絶するシール(隔壁)をパチンと破って使用する  
隔壁破壊小袋包装袋「ピーパック」。

**PPACK**(ピーパック)

ダブルパックのセンターシールを破り2種類の中身を混ぜ合わせて  
取り出す小袋包装

- 液体と粉末・液体と液体・液体と固体が対象
- 2種の中身を袋の中で混ぜるから道具要らず
- それぞれを計量充填なので品質が安定
- 空気を残さない液中シールに対応
- ユニバーサルデザイン包装



1. 液体室の方を写真のように圧をかけ、中央の隔壁シールを破壊します。



2. 揉むようにして、両方の製剤をよく混ぜ合わせます。



3. 混ぜ合わせた後に中身がこぼれないように切り口から開けます。

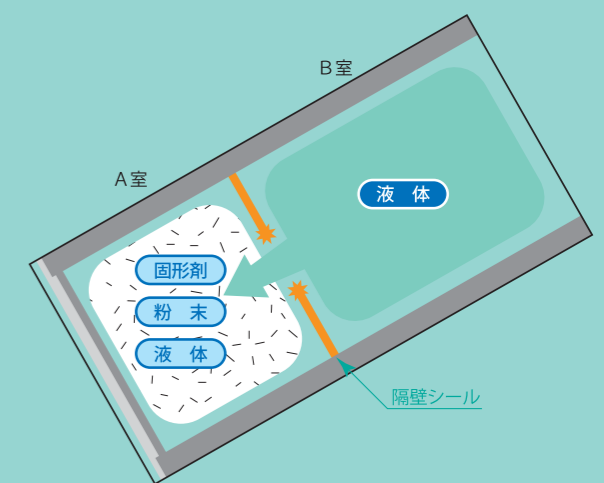

人にやさしく、環境にもやさしい、開け方がカンタンな、  
簡易開封性完全包装袋「イーパック」。

**EPACK**(イーパック)

タブを持って開くだけ中身を簡単に取り出せる、完全密封の小袋包装

- 中身は固まる製品が対象
- 冷凍・ボイル・レトルトにも対応
- シール強度は弱くとも完全密封
- 空気を残さない液中シールに対応
- ユニバーサルデザイン包装



1. 開口シール部の開いているところを両手で持ちます。



2. 中身が飛び出さないように左右をゆっくり、引っ張るように開けてください。



3. 片方の手で中身を支えながら、1枚のシート状になるまで開けられます。

イーパック  
冷却プレスラインシステム

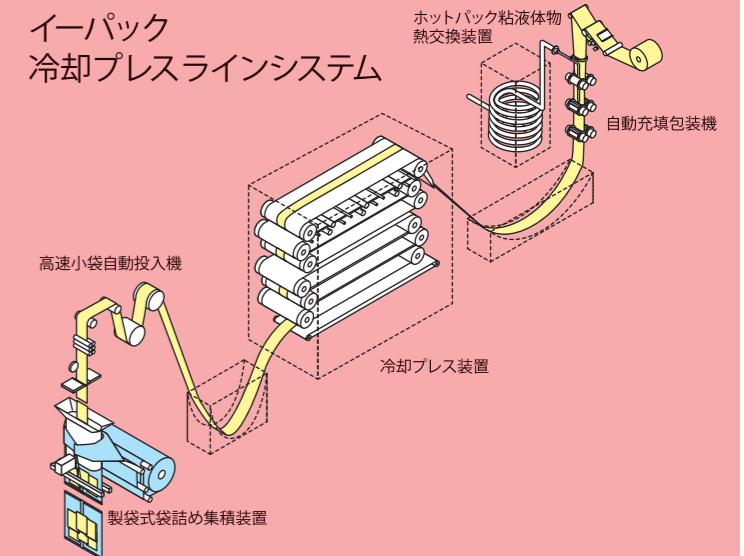

# コマックからの提案

## 検査機器

粉末小袋充填包装のピンホールや漏れ検査で、  
お困りのあなたにオススメ。

- 減圧による水没試験で確認
- 電源不要のエジェクターを採用
- 用途に合わせて3種類から選択可能

※エジェクターは圧縮空気から直接真空を作ることができる装置です。



### LT25-A (丸型)

寸法:幅300mm×高さ472mm×奥行380mm  
使用圧力:0.5MPa  
エアー消費量:95 L/min (実測定結果)



### LT30-A (角型)

寸法:幅300mm×高さ310mm×奥行380mm  
使用圧力:0.5MPa  
エアー消費量:95 L/min (実測定結果)



### LT46-A (角型)

寸法:幅460mm×高さ1226.5mm×奥行310mm  
使用圧力:0.5MPa  
エアー消費量:95 L/min (実測定結果)

## その他の検査機器



### 文字認識カメラ

賞味期限やロット番号の印字チェック用文字認識カメラユニットです。タッチパネルとテンキーによる簡単操作。クラス初のLED照明用電源を内蔵連写時のシャッター時間の可変が可能です。



### 押し圧試験紙

充填包装機のシール装置部が一定の圧力で均等に噛み合っているか検査します。





## 耐圧試験器（液体用）

充填包装された製品に一定の時間・圧力をかけ、耐圧強度が包装規格に適合しているか否かを試験測定をします。破袋が起こった箇所や破袋の現象を分析して、整袋充填包装の充填包装の基準作りに役立ててください。

例：1分間100kgの重量で圧をかけ、シールの剥離や破袋が見られない場合適合。



### 手動式耐圧試験機（M型）

標準仕様

加 圧 方 法：手動ハンドル式

加 圧 範 囲：0kg～120kg

整 袋 範 囲：M型 幅30～120mm・長さ40～120mm

L型 幅90～200mm・長さ90～220mm

充 填 容 量：M型 5～200cc

L型 100～500cc

測 定 機 器：アナログヘルスマーター（ステンレスカバー付き）

試 験 容 器：アクリル製容器

本 体 寸 法：幅500mm×奥行250mm×高さ560mm（ML共通）

本 体 重 量：約13kg（ML共通）



### エア式耐圧試験機（M型）

標準仕様

加 圧 方 法：空圧設定（加速制御付）

加 圧 時 間：自動：タイマー設定（OFFタイミング設定）・手動：連続加圧

本 体 寸 法：幅500mm×奥行250mm×高さ630mm（ML共通）

本 体 重 量：約17kg（ML共通）